

Kyl
KFZ 1185

INNEHÅLL

FÖRE ANVÄNDNING AV KYL-/FRYSSKÅPET	2
Säkerhetsinstruktioner	2
Rekommendationer	3
Installation och igångsättning	4
Före igångsättning	4
OLIKA FUNKTIONER OCH MÖJLIGHETER	5
Inställning av termostaten	5
SUPER FREEZE OCH LÅGT OMGIVNINGSGREGLAGE	6
FRONTPANELEN	7
TILLBEHÖR	8
Is-tråg	8
Flaskhållare	8
PLACERA LIVSMEDEL I UTRYMMENA.....	9
Kylutrymmet	9
Frysutrymmet.....	9
RENGÖRING OCH UNDERHÅLL	10
Avfrostning kylskåp compartment	10
Avfrostning Freezer compartment	11
Byte av glödlampa	12
FRAKT OCH FLYTTNING AV INSTALLATIONSPLATS	12
Ändra dörröppningssida	12
INNAN FÖRSÄLJNINGSSERVICE TILLKALLAS	13

DEL - 1 FÖRE ANVÄNDNING AV KYL-/FRYSSKÅPET

Säkerhetsinstruktioner

- Modellen innehåller R600a (kylmediumet isobutan), vilket är en naturgas som är väldigt miljövänlig men också explosiv. Vid transport och installation av enheten måste hänsyn tas så att ingen av kylledningarna tar skada. Om skada uppstår; undvik öppen låga eller tändningskälla och ventiler rummet där enheten står under några minuter.
- **Varning:** Blockera inte ventilationsöppningarna i enhetens hölje eller med en ev. inbyggnadsram.
- Använd aldrig mekaniska verktyg eller liknande metoder för att påskynda avfrostning.
- Om denna apparat ska ersätta en gammal med lås; förstör eller avlägsna låset som en säkerhetsåtgärd före lagring, för att skydda barn som vid lek kan låsa sig inne.
- Äldre kyl- och frysskåp innehåller isoleringsgas och kylmedium som skall deponeras ordentligt. Överlåt alltid deponeringen av en kasserad enhet till kvalificerad återvinningscentral och rådgör med lokala myndigheter vid eventuella frågor. Se till att inga kylsystem skadas innan deponeringen.

OBS:

Läs noga igenom detta häfte före installation och igångsättning. Tillverkaren tar inget ansvar för oriktig installation och användning.

Rekommendationer

Varning! Använd inte mekaniska enheter eller andra artificiella medel för att påskynda tiningprocessen. Använd inte elektriska enheter i enheten. Håll enhetens ventilationsöppningar fria från hinder. Skada inte kylningskretsen.

- Använd inte adaptrar eller omkopplingar som kan medföra överhettning eller brand.
- Använd ej elektriska apparater inuti kyl-/frysutrymmena.
- Använd inte gamla vridna elkablar.



- Vrid eller böj inte kablarna.
- Låt inte barn leka med apparaten. Barn får aldrig sitta på draglådor/hyllor eller hänga i dörren.
- Använd inte vassa metallföremål för att avlägsna is från frysutrymmen; dessa kan punktera kylledningen och medföra oreparabel skada. Använd den medföljande plastskrapan.
- Koppla aldrig elkabeln med våta händer.
- Placera inte ömtåliga vätskebehållare (tunna eller i glas) i frysen, särskilt inte kolsyrade drycker då de expanderar och spränger behållaren vid frysning.
- Flaskor med hög alkoholhalt måste förseglas väl och placeras vertikalt.
- Vidrör ej kyltorna (särskilt inte med våta händer). Det innebär risk för brännskada.
- Ät inte is som just tagits ur frysen.
- Om elkabeln skadas skall den bytas av tillverkaren, servicerepresentanten eller anvisad kvalificerad person.
- Den här enheten är inte avsedd för att användas av personer (inklusive barn) med nedsatt fysisk, psykisk eller mental förmåga, eller som saknar den erfarenhet och kunskap som krävs, om de inte har fått instruktioner om annat och en person i så fall övervakar dem ur säkerhetssynpunkt. Barn ska övervakas så att de inte leker med enheten.
- Om strömladdan är skadad måste den bytas ut av tillverkaren eller en godkänd fackman.



Installation och igångsättning

- Elkällan skall vara 220-240V ~50 Hz.
- Vid behov – kontakta service för installation och igångsättning.
- Kontrollera före anslutning till elkällan att spänningen överensstämmer med apparatens typskylt.
- Om stickkontakten inte passar i vägguttaget – byt till rätt väggkontakt (minst 16 A). Tillsäker att vägguttaget har effektivt jordning. Om vägguttaget inte är jordat eller om kontakten inte passar bör en auktoriserad elektriker anlitas.
- Stickkontakten bör vara åtkomlig efter det att frysskåpet står på plats.
- Tillverkaren är inte ansvarig för fel uppkomna av otillräckligt jordad elanslutning som beskrivs i detta häfte.
- Placera inte apparaten i direkt solljus.
- Använd inte apparaten i det fria – får ej utsättas för regn.
- Placera frysskåpet väl avskilt från värmekällor på välventilerad plats. Apparaten skall placeras minst 50cm från radiator eller gas-/kolleddad spis och minst 5cm från elspisar.
- Lämna minst 15cm fritt utrymme ovanför.
- Montera plastdistansdonen på kylargallret (på baksidan) för att undvika kontakt med väggytan för god prestanda.
- Förvara inte tunga eller många föremål ovanpå.
- Vid installation intill annat frys- eller kylskåp bör ett minimiavstånd på 2cm hållas för att förhindra kondensbildning.
- Tillsäker att apparaten står stabilt och vågrätt på golvet. Justera nivån med framstöden för att kompensera för ojämnheter i golvet.
- Rengör ytterytan och inredning med diskvattenlösning. Innerytorna bör rengöras med ljummen natriumbikarbonatlösning. Montera tillbaka inredningsdelarna när de torkat.

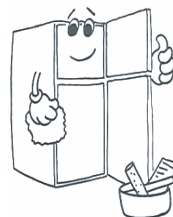
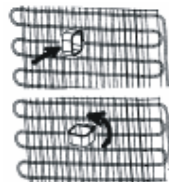

Före igångsättning

- Vänta i 3 timmar före anslutning till eluttag för att optimera prestandan.
- En lätt obehaglig lukt kan uppstå vid igångsättning första gången. Denna försvinner när kylutrymmet börjar kallna.



DEL - 2 OLIKA FUNKTIONER OCH MÖJLIGHETER

Inställning av termostaten

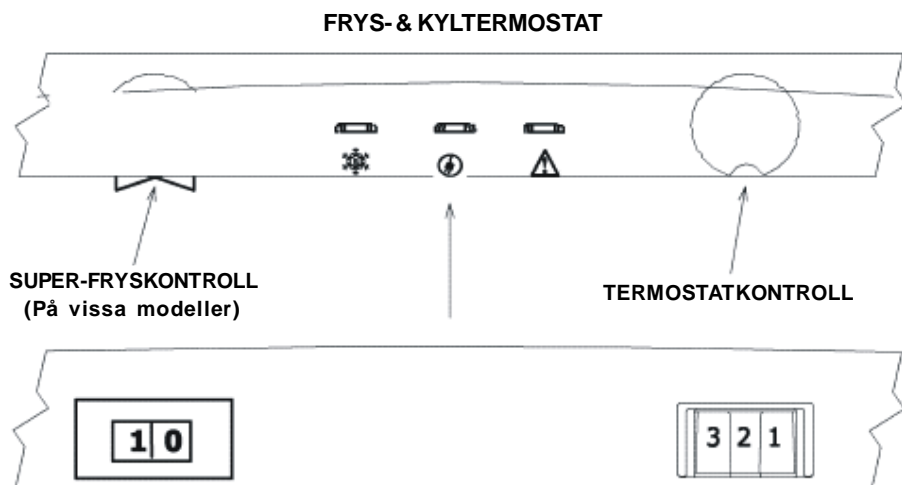

Termostaten kontrollerar automatiskt temperaturen i innerutrymmena. Vrid vredet från position "1" till "5" för lägre temperatur.

Inställning av frys- och kyltermostaten;

- 1 – 2: För kortvarig matförvaring i frysutrymmet kan vredet ställas mellan min.- och medelposition.
- 3 – 4 : För långvarig matförvaring – sätt vredet i medelpositionen.
- 5 : För snabbnedfrysning av färsk mat. Kylningen verkar under längre tid. När temperatur för långvarig matförvaring erhållits skall vredet vridas tillbaka till föregående position.

SUPER FREEZE OCH LÅGT OMGIVNINGSREGLAGE

(På vissa modeller)

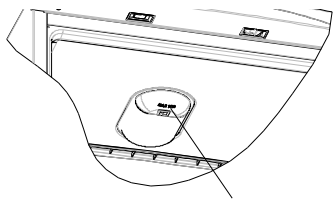

SUPER-FRYSKONTROLL

0 : Läget OFF.

I : Läget ON.

- a) Superfrysning** : Om den omgivande temperaturen överstiger 18°C, kan det här reglaget användas som superfrysningsreglage.

För frysning av färsk mat eller när den RÖDA lampan är tänd. Kylen arbetar längre. Efter att du har fått kallt läge (eller när den Röda lampan är släckt) måste du gå till föregående position.

- b) Låg omgivande prestanda**: Om den omgivande temperaturen är mindre än 18°C, kan det här reglaget användas för att få en låg omgivande prestanda.

Om den omgivande temperaturen överstiger 18°C och om superfrysningsfunktionen inte ska användas ställer du in den på läget Off.

Observera:

- a)** För att spara energi ska du inte slå på läget "I" om du inte måste.
- b)** Om den röda lampan lyser kontinuerligt i mer än 48 timmar ska du stänga av den och kalla på service.

FRONTPANELEN

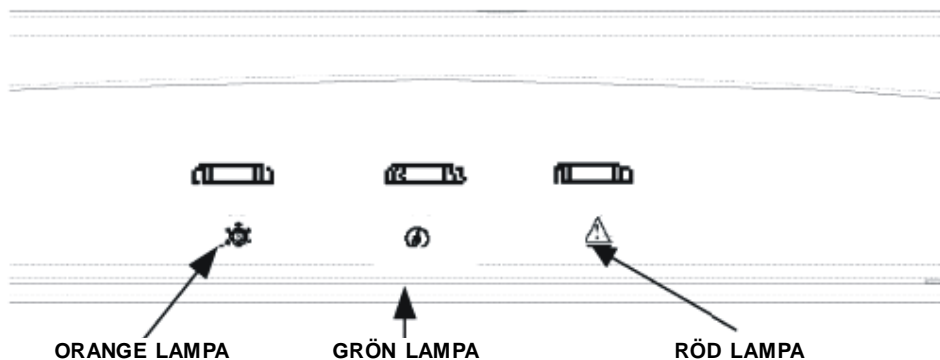

ORANGE LAMPA: I "Superfrys"-läge (superfrys-brytaren i läge 1), lyser den orange lampan.

GRÖN LAMPA: Vid elanslutning lyser den gröna lampan.

RÖD LAMPA: När temperaturen i frysutrymmet ligger över inställd termostatttemperatur tänds den röda lampan. (Vid superfrysning skall superfrys-brytaren sättas i läge "0" när röda lampan slocknat).

Igångsättning

När elkabeln anslutits till eluttag; kontrollera att den GRÖNA lampan lyser. Vrid sedan termostattvredet till position 5 (max-position) och sätt superfrys-brytaren till läge « 1 » tills den röda lampan slocknar (OBS; för bästa kyltemperatur bör kyltermostaten stå mellan position 2 och 4.)

- Vid igångsättning första gången; för att erhålla bästa möjliga kylverkan bör apparaten gå kontinuerligt under 24 timmar innan rätt termostattposition ställs in.
- Under kylningsperioden – undvik att öppna dörren eller att fylla upp med mycket livsmedel.
- Om enheten stängs av eller kopplas ur bör minst 5 minuter förflyta innan återstart av enheten för att förebygga skador på kompressorn.

TILLBEHÖR

Is-tråg

- Fyll upp istråget med vatten och placera det i frysutrymmet.
- När vattnet är genomfuset; vrid tråget för att frigöra iskuberna.



Flaskhållare (På vissa modeller)

- Använd flaskhållaren för att hindra flaskor från att glida eller ramla. Den minskar också slamrande ljud när dörren öppnas eller stängs.

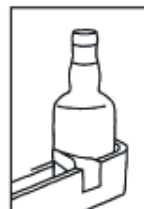

DEL - 3 PLACERA LIVSMEDEL I UTRYMMENA

Kylutrymmet

- För att minska fuktighet och medföljande frostbildning; förvara aldrig vätskor i oförslutna kärl. Frostbildningen är störst på de kallaste delarna och hög fuktighet medför tätare behov av avfrostning.
- Placera aldrig varm mat i frysk/ylen. Varm mat skall först tillåtas avsvälta till rumstemperatur och skall lagras så att god luftcirkulation i utrymmet bibehålls.
- Tillse att ingenting vidrör innerväggen; detta kan medföra frostbildning och förpackningarna kan frysa fast. Öppna inte frysdörren i onödan.
- Arrangera kött och rengjord fisk (förpackad eller svept i plastfilm) som skall användas inom de närmaste 1-2 dagarna.
- Frukt och grönsaker kan förvaras i svalen utan förpackning.

Frysutrymmet

- Frysningen är lämpad för långtidsförvaring av (djup-)frysta livsmedel och för att göra iskuber.
- Ställ inte in nylagad varm mat till frysning i frysens dörrfack. Använd dessa endast till förvaring av nedfrost mat.
- Ställ aldrig nylagad varm mat intill fryst mat som kan tina.
- Vid frysning av färiska livsmedel (t.ex. kött, fisk eller färs) bör dessa portioneras upp för att samma mat inte skall behöva tinas flera gånger.
- Förvaring av frysta livsmedel; förvaringsinstruktionerna på frysta matförpackningar skall alltid följas noggrant och om sådan information saknas, bör livsmedlet inte förvaras i mer än 3 månader efter inköpsdatum.
- Vid inköp av frysta livsmedel; se till att dessa förvarats djupfrost och att förpackningen är intakt.
- Frysta livsmedel bör transporteras i lämpliga behållare för att bibehålla livsmedlets kvalitet och skall återställas till rätt förvaringstemperatur inom kortast möjliga tid.
- Om ett fryst livsmedel verkar fuktigt och uppsvällt är detta tecken på att det tidigare förvarats i otillräckligt låg temperatur och att kvaliteten försämrats.
- Lämplig maximal förvaringstid beror på rumstemperaturen, termostatinställningen, hur ofta dörren öppnas, typ av livsmedel och transporttiden och transportförhållanden från butik till hemmet. Följ alltid de tryckta förvaringsinstruktionerna på livsmedlets förpackning och överskrid aldrig den angivna maximala lagringstiden.
- Använd snabbfryshyllan till hemlagad mat eller sådant som behöver frysas ner snabbt, då denna hylla har högre kylkraft. Snabbfryshyllorna är mittenhyllorna i frysutrymmet.

DEL - 4 RENGÖRING OCH UNDERHÅLL

- Koppla ur enheten från strömkällan före rengöring.
- Rengör aldrig genom att hälla/spruta vatten.
- Innerytorna bör regelbundet rengöras med ljummen natriumbikarbonatlösning.
- Rengör tillbehören separat med diskvattenlösning. Diska dem inte i diskmaskin.
- Använd inte polerprodukter, koncentrerat rengörings- eller diskmedel. Skölj efteråt med rent vatten och torka noggrant. När rengöringen är färdig – anslut åter till vägguttaget med torra händer.
- Rengör kondensatorn (på baksidan) med borste en gång per år för att bibehålla kyleffekt och minimal energiförbrukning.

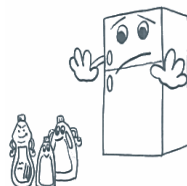
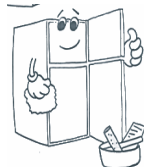
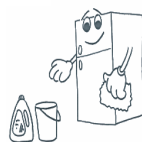

ELANSLUTNINGEN MÅSTE KOPPLAS UR.

Avfrostning kylskåp compartment

- Avfrostning sker automatiskt i kyldelen under drift; smältvattnet från avfrostningen uppsamlas i avdunstningskärlet där det automatiskt dunstar bort.
- Avdunstningskärlet och dräneringshålet för smältvattnet bör rengöras regelbundet för att förhindra att dräneringshålet blockeras och att smältvattnet inte rinner ner i bottenutrymmet av kylskåpet.

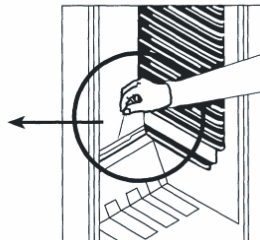
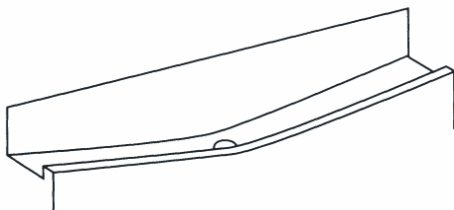

Avfrostning Freezer compartment

- Is-/frostbeläggningen på hyllorna bör avlägsnas regelbundet.
- Använd inte vassa metallföremål; dessa kan punktera kylledningen och medföra orepärlbar skada. Använd den medföljande plastskrapan.
- Avfrostning måste göras om frostsiktet på hyllorna blir tjockare än 5mm.
- Före avfrostningen; placera frysta livsmedel på sval plats inlindade i t.ex. tidningspapper och övertäckta med isolerande filt för att minimera upptining.
- Denna produkt är försedd med ett speciellt dräneringssystem.

- 1- Dra ut nedersta fryslådan och öppna dräneringslocket (A) på lådans baksida (figur-1).
- 2- Dra ut dräneringspluggen (B) på frysskåpets undersida (figur-2).
- 3- Placera dräneringslocket (A) under dräneringspluggen (B) (figur-3).
- 4- Töm ut vattnet som samlats i lådan.

TILLVAL

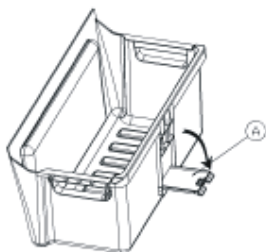

FIGUR -1-

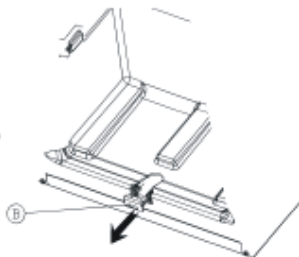

FIGUR -2-

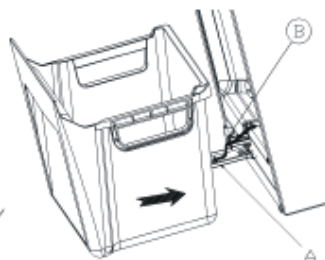

FIGUR -3-

- Ett par varmvattenbehållare kan placeras i frysskåpet för att påskynda avfrostningen.
- Torka av innerutrymmet med en svamp eller ren trasa.
- När enheten avfrostats kan livsmedlen åter placeras i frysskåpet – kom ihåg att konsumera dem inom en begränsad tidsrymd.

Byte av glödlampan

1. Koppla ur elanslutningen,
2. Tryck in hakarna på ljuskåpens sidor och ta loss kåpan (A)
3. Byt ut glödlampan (B) mot en ny (max 15W).
4. Sätt tillbaka ljuskåpan och koppla in elanslutningen.

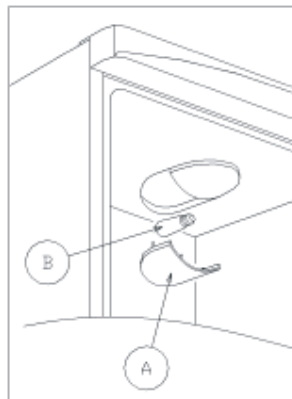

DEL - 5 FRAKT OCH FLYTTNING AV INSTALLATIONSPLATS

Frakt och flyttning av installationsplats

- Bevara originalförpackningen i polystyren-skumplast (PS) för framtida fraktbehov.
- Surra skåpet väl med rem eller starkt rep vid transport. Beakta transportinformationen på kartongen.
- Före frakt eller byte av installationsplats skall alla rörliga delar (hyllor, fack...) tas ur eller fixeras med snöre eller tejp för att förhindra skador till följd av skakningar.

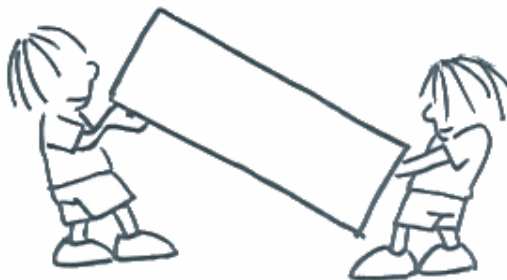

Ändra dörröppningssida (På vissa modeller)

Om Du önskar ändra öppningssidan för dörren – kontakta försäljningsservice.

DEL - 6 INNAN FÖRSÄLJNINGSSERVICE TILLKALLAS

Om apparaten inte fungerar tillfredsställande kan detta bero på ett mindre problem. Kontrollera därför följande innan en elektriker tillkallas så att tid och pengar sparas.

Om apparaten inte fungerar:

Kontrollera;

- Elanslutningen, (lyser GRÖN lampa?),
- Huvudströmbrytaren till eluttaget, (är den fråslagen?),
- Termostaten, (står den i position "0"?),
- Kontroller att eluttaget levererar ström – pröva genom att ansluta en elapparat Du vet fungerar till samma eluttag.

Om apparaten fungerar dåligt; (Röd lampa lyser)

Kontrollera;

- Är utrymmet överfyllt med livsmedel?,
- Är termostaten ställd på position "1" (om så, vrid till ett högre värde)
- Stänger dörren riktigt?,
- Är kondensatorn (på baksidan) fri från damm och smuts?,
- Finns det en luftspalt baktill och på sidorna?

Om apparaten avger missljud;

Kylgasen som cirkulerar i kylledningen kan avge ett svagt bubblande ljud även när kompressorn inte arbetar. Detta är normalt, men om ljudet är annorlunda – kontrollera följande;

- Står apparaten vågrätt?
- Vibrationsljud kan uppstå om baksidan kommer i kontakt med väggen.
- Föremål placerade ovanpå kan avge vibrationsljud.

Om det finns vatten i kylskåpets nedre del ;

Kontrollera:

- Dräneringshålet för smältvatten kan vara tilltäppt (använd dräneringspluggen att rensa med).

Rekommendationer

- Om apparaten står tom under en längre tid (t.ex. under semester); koppla ur väggkontakten – frosta av och rengör för att förebygga mögelbildning och dålig lukt.
- För att helt stänga av apparaten – dra ur elkontakten (för rengöring och när dörren skall lämnas öppen).

STEG 1: skruva loss två skruvarna av mellersta gångjärnet och ta loss 2 större och 1 liten täckbricka från vänstrasidan

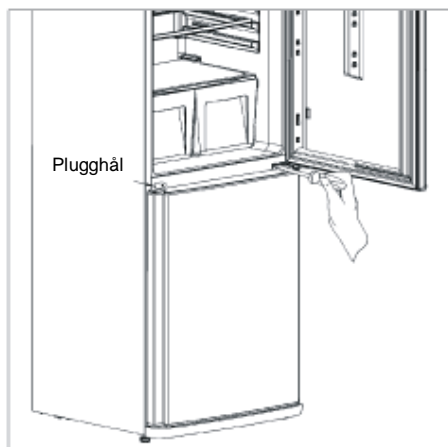

STEG 2: ta bort båda dörrarnagenom att dra från mellersta gångjärnet

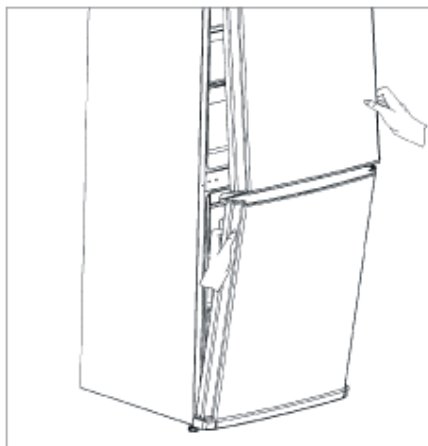

STEG 3: Ta loss det nedre gallret genom att dra utåt och skruva loss nedre gångjärnet. Vänd om gångjärnet som visat i Detail-A. Ta loss gångjärns tappens och skruva den i motsatta sidan. Skruva fast det nedre gångjärnet med två skruvar till vänstra sidan.

Flytta övre, mellersta och nedre gångjärnets täckbrickor som finns i dörrkanterna, till motsatta sida enligt figuren

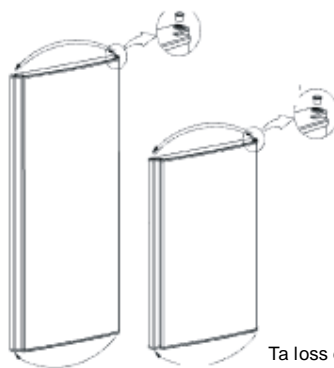
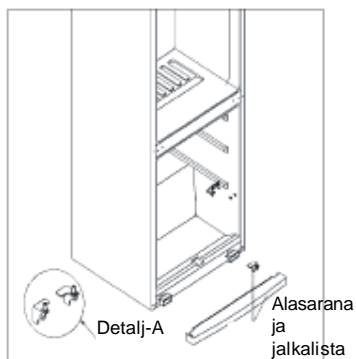

Ta loss dörrrens tillslutare och byta till den nya som finns i påsen med tillbehör

STEG 4: fästa två större och en liten täckbricka till högre sidan av mellandel

STEG 5: Ta loss den vanstra gångjärnets täckbricka i överpanel (detail-A). Skruva fast tappen till vanstra gångjärnet. (detail-B).

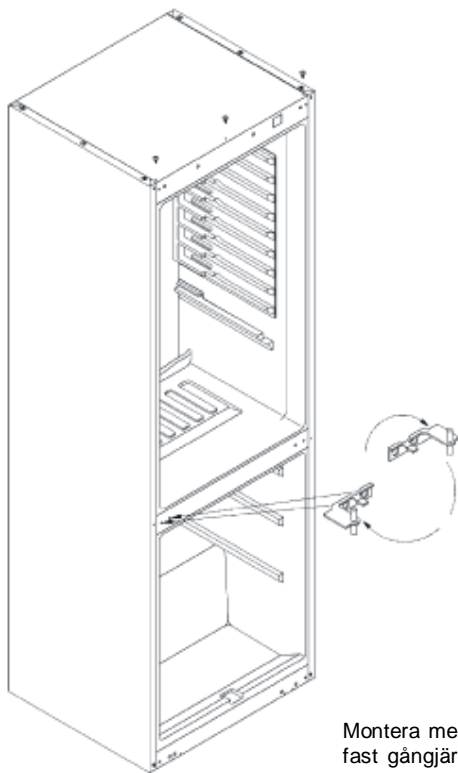
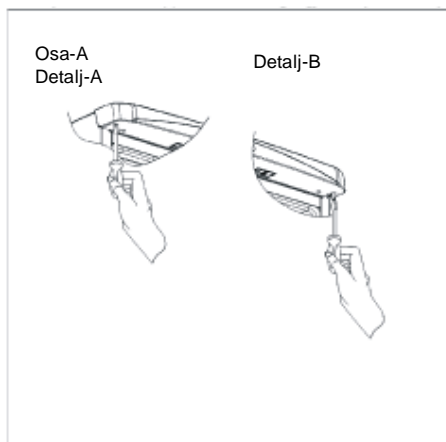
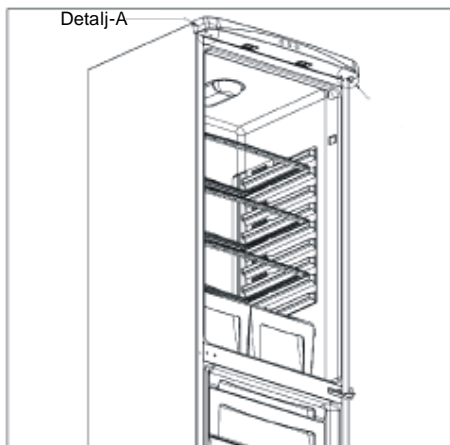

Vänd mellersta gångjärnet 180° med urs enligt figuren.

Montera mellersta gångjärnet och dörrarna samtidigt. Skruva fast gångjärnet till sist. Montera det nedre gångjärnet.

